

# Rail Aluminium - DS (11 x 24)

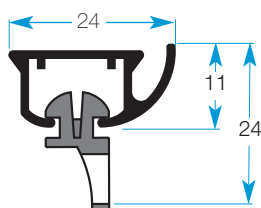

## CARACTERISTIQUES



- **Matières et coloris :**
  - profil aluminium laqué (peinture brevetée autolubrifiante).
  - coloris disponibles : blanc (Ral 9016)  
noir (Ral 9005).
  - glisseurs résistants à encliqueter - protection UV - glissement aisé et en douceur.  
Forme asymétrique pour des plis à la tenue parfaite.
  - longueur : 5 mètres ou sur mesure pour le coloris noir.
  - longueur : 6 mètres ou sur mesure pour le coloris blanc.
- **Pose :** rapide à l'aide des supports "Smart Klick"® - des supports fendus ou des supports clic pour fixation au plafond. Supports invisibles grâce à la forme élégante du profil. Ecartement entre supports 70 cm maximum.
- **Utilisation :** système manuel élégant et esthétique.  
Tringle droite ou cintrée sans cordon de tirage. Cintrages vers l'extérieur ou l'intérieur avec un rayon de 10 cm minimum. Peut aussi se cintrer en divers rayons pour les bow-windows en demi cercle. Plein cintre avec un rayon de 50 cm minimum.  
S'utilise également avec des systèmes de plis vagues.  
Poids maximum du tissu pour une tringle : 4 kg pour un mètre, 8 kg pour deux mètres, etc...

## Composants d'une tringle sans tirage

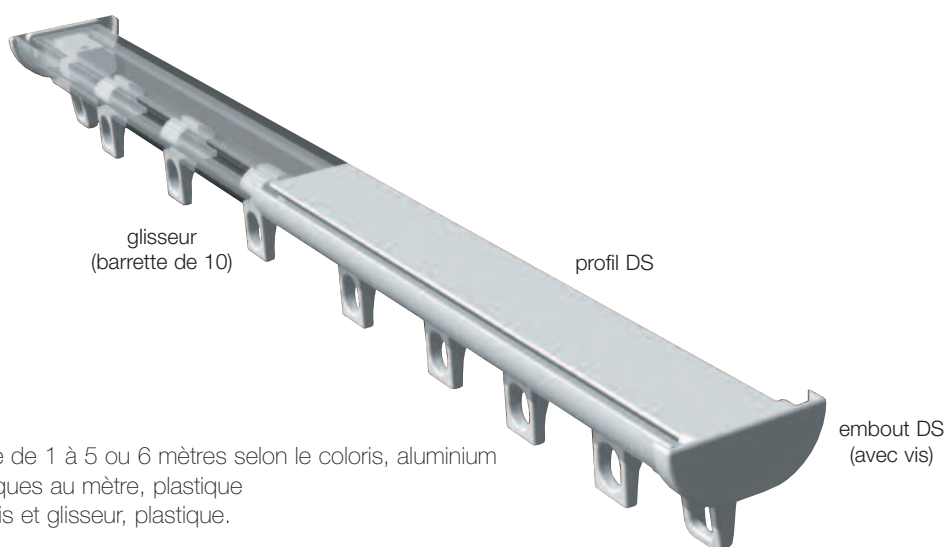

### Système DS monté

- 1 Profil DS sur mesure de 1 à 5 ou 6 mètres selon le coloris, aluminium
- 10 Glisseurs asymétriques au mètre, plastique
- 2 Embouts DS avec vis et glisseur, plastique.

### Prévoir les supports

pour poses plafond ou au mur.

# Rail Aluminium - DS (11 x 24)



## TYPES DE POSE

### Poses au plafond

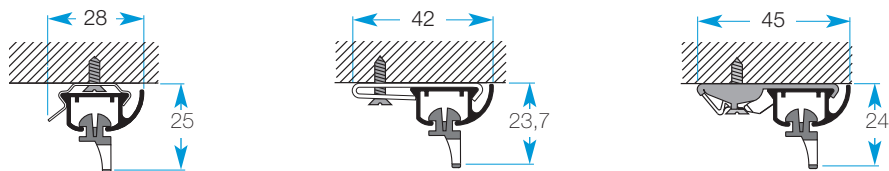

### Poses au mur support retour 3 cm

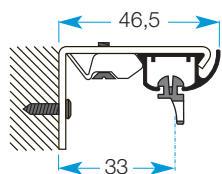

### Poses au mur support retours 7,5 et 10 cm

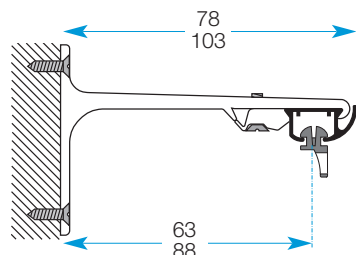

### support retours 15 et 20 cm

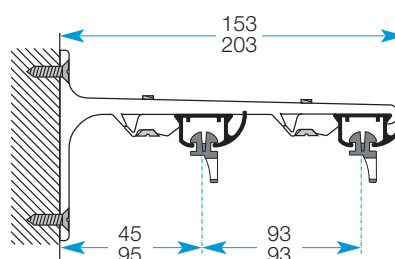

## TRINGLES CINTREES SIMPLES

### Cintrages extérieurs



#### Plein cintre



#### 1 Coude



#### x coudes



### Cintrages intérieurs

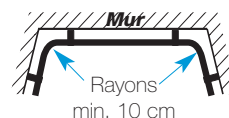

## PRISES DES MESURES

### Cintrages extérieurs

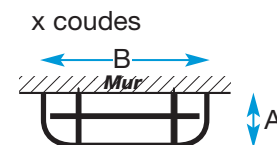
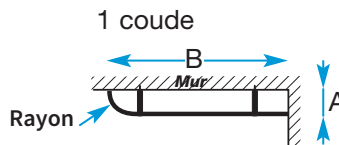
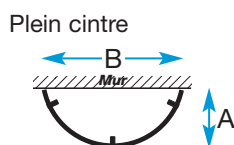

### Cintrages intérieurs

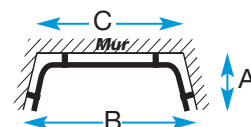
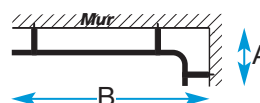
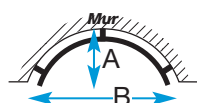

Rayon coude 10 cm minimum - Rayon plein cintre 50 cm minimum

Fournir les dimensions suivantes :  
Longueur A  
Longueur B  
Longueur C

ou : Calibre grandeur réelle

# Systeme "VAGUE" - DS (11 x 24)

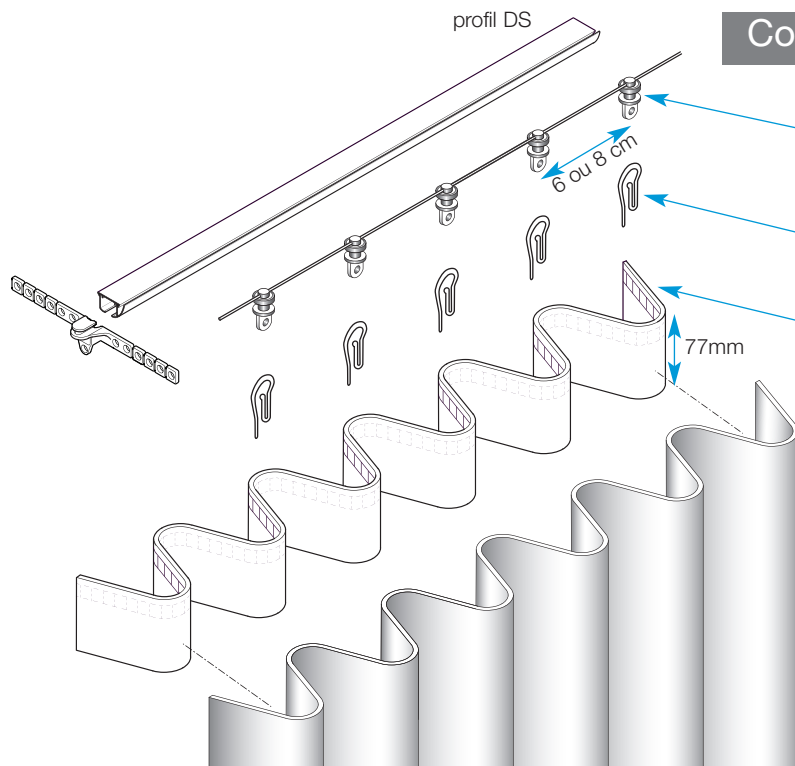

## Composants d'une tringle "VAGUE"

En fonction de l'épaisseur du rideau, l'espace entre les glisseurs sera de 6 cm ou 8 cm.  
(6 pour tissus légers)  
(8 pour tissus épais)

Agrafes pour rideaux.

Ruban à poches transparent  
Hauteur: 77mm.



### Calcul quantité du tissu nécessaire

A = Longueur de la tringle en cm.

Longueur de la vague = nombre de poches entre les agrafes.

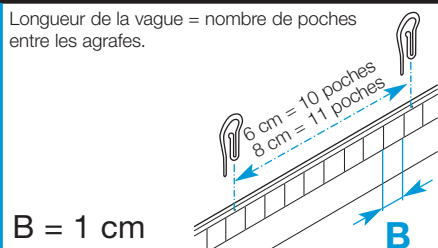
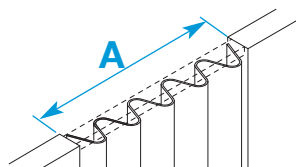

Profondeur de la vague rideau fermé.

Espaces de 6 cm = 7,2 cm  
Espaces de 8 cm = 7 cm

Profondeur de la vague rideau ouvert.

Espaces de 6 cm = 9 cm  
Espaces de 8 cm = 9,5 cm

6 cm

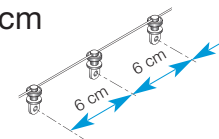

8 cm

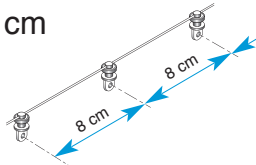

Nous conseillons un nombre "pair" de glisseurs.

### TABLEAU DE CALCUL POUR GLISSEURS ESPACÉS DE 6 cm.

<b>A Tringle</b>	100	120	140	160	180	200	220	240	260	280	300	320	340	360	380	400	420	440
Nombre glisseurs	18	20	24	28	30	34	38	40	44	48	50	54	58	60	64	68	70	74

<b>B Poches</b>	Quantité du tissu nécessaire pour 1 RIDEAU, hors ourlets et perte à la découpe.																	
10	186	206	246	286	306	346	386	406	446	486	506	546	586	606	646	686	706	746
Nombre glisseurs	20	20	24	28	32	36	40	40	44	48	52	56	60	60	64	68	72	76

<b>B Poches</b>	Quantité du tissu nécessaire pour 2 RIDEAUX, hors ourlets et perte à la découpe.																	
10	212	212	252	292	332	372	412	412	452	492	532	572	612	612	652	692	732	772

### TABLEAU DE CALCUL POUR GLISSEURS ESPACÉS DE 8 cm.

<b>A Tringle</b>	100	120	140	160	180	200	220	240	260	280	300	320	340	360	380	400	420	440
Nombre glisseurs	14	16	18	20	24	26	28	30	44	36	38	40	44	46	48	50	54	56

<b>B Poches</b>	Quantité du tissu nécessaire pour 1 RIDEAU, hors ourlets et perte à la découpe.																	
11	162	184	206	228	272	294	316	338	382	404	426	448	492	514	536	558	602	624
Nombre glisseurs	16	16	20	20	24	28	28	32	36	36	40	40	44	48	48	52	56	56

<b>B Poches</b>	Quantité du tissu nécessaire pour 2 RIDEAUX, hors ourlets et perte à la découpe.																	
11	192	192	236	236	280	324	324	368	412	412	456	456	500	544	544	588	632	632